

01

MED/UTAN RAM

TRÄ

Trägaller med och utan ram



Dessa galler täcker alla öppningar i vägg och fönsterbänkar med massivt trä. Kungs trägaller med ram består av parallellt till varandra fixerade lameller samt en perifer ram.

Galler utan ram består enbart av lamellinsatsen och kan beställas med eller utan utstick beroende på liggande eller stående position. För stående position se även Trägaller Klick-in (med fästprofiler uppe och nere).

Som standard finns två ramar att välja mellan, en infälld och en utanpåliggande. Lamellerna har standardmåten 6,5 x 28 mm och avståndet mellan dem är cirka 10 mm. Både ram och lamellprofiler kan anpassas efter beställarens önskemål.

Fästramen och gallerinsatsen tillverkas av valfritt träslag. Lamellerna i gallerinsatsen är fixerade i rätt läge med rör av anodiserad aluminium. Som standard är alla trätytor behandlade med olja eller klarlack.

Gallren kan ytbehandlas med olja eller klarlack. Gallret får då anslutas till ventilationskanal.

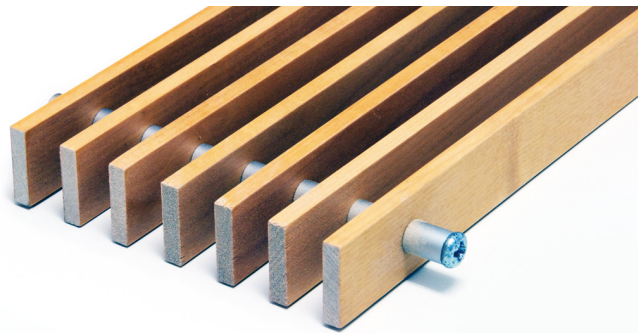

Tillägg



FLAMSKYDDSMEDEL



LÖS LAMELLINSATS

OÄNDLIG LÄNGD



GERADE HÖRN



VINKLAR OCH UTSEENDE



“Det finns inga begränsningar när man skapar i trä”

Galler av trä

(mm)

Trägaller utan ram

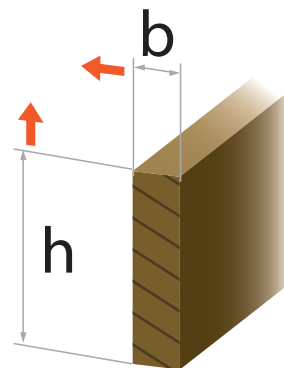
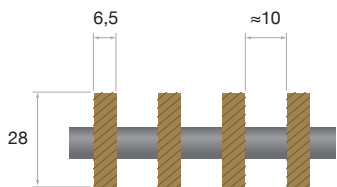

Valfria dimensioner på trälamellerna

Trägaller med ram

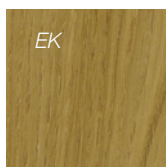
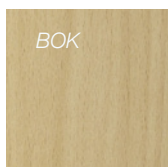
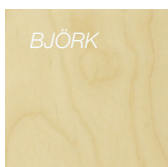
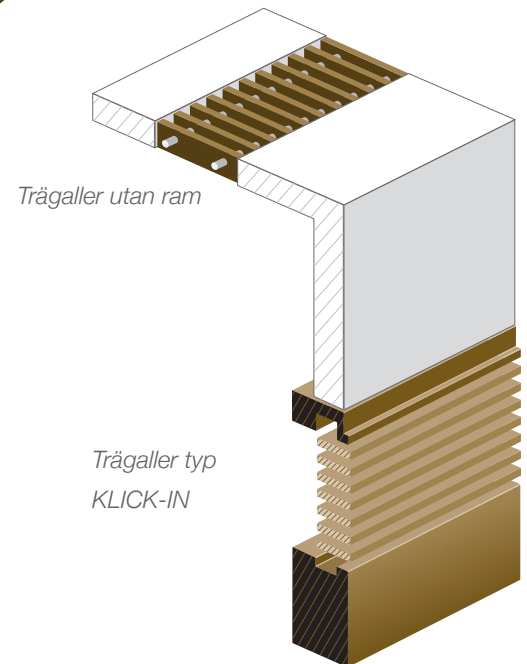
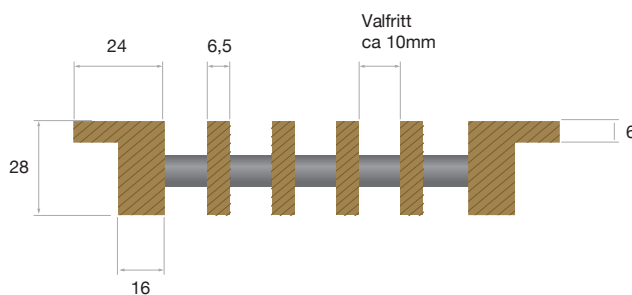

(Eller valfritt träslag)

BESTÄLLNING

SPECIFIKATION / FÖRESKRIFT

- Val av ram och utseende
- Bredd x Längd (mm)
- Antal galler (st)
- Träslag (oljat/lackat)
- Tillägg

EXEMPEL

- Kungs-galler typ trägaller med ram
- 143 x 923 mm
- 200 st
- Oljad ek
- Tillägg: Flamskyddsmedel

MÅTT

- **B:** Bredd på gallret
- **L:** Längd på gallret
- **D:** Avståndet mellan lamellerna

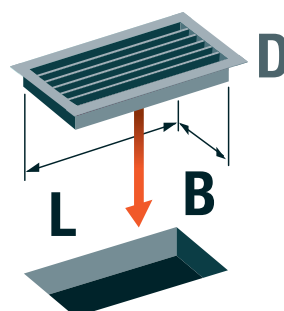

Trerister med og uten ramme



Risten dekker alle åpninger i vegger, tak, vindusposter og lignende med stilrent tre. Kungs trerister med ramme består av en vinklet ramme i tre med lamellinnsats i tre. Risten kan og leveres uten ramme og består da utelukkende av lamellinnsatsen. Trerist uten ramme kan og leveres med utstikkende aksler for montering i stående posisjon. Som et alternativ ved stående montering kan vi og levere trerister type Klick in med festeprofil oppe og nede.

I standardsortimentet inngår to ulike rammer – en utenpåliggende og en innfelt. Lamellene har målene 6,5 x 28mm og avstanden mellom lamellene er ca 10mm. Både rammer og lameller kan tilpasses kundens ønsker og behov.

Festerammen og lamellinnsatsen kan leveres i en rekke tresorter som eik, bjørk, bøk og valnøtt. Trelamellene er festet sammen med rør i anodisert aluminium. Som standard er alle treoverflater behandlet med olje eller lakk.

Alternativt kan de overflatebehandles med flammehindrende middel slik at risten kan tilkobles ventilasjonskanaler.

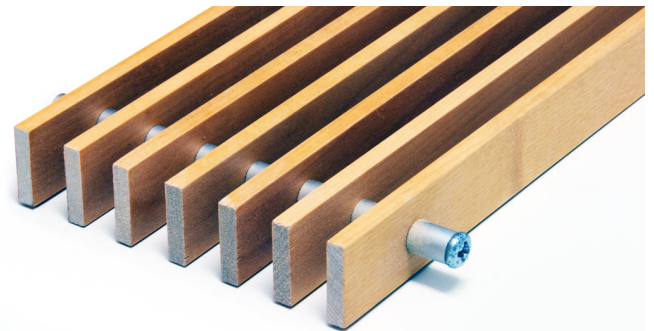

Tillegg



FLAMMEHINDRENDE MIDDEL



LØS LAMELLINNSATS

UENDELIG LENGDE



GIERDEDE HJØRNER



VINKLER OG UTSEENDE



“Rister i tre gir mange muligheter”

Rister av tre

(mm)

Trerister uten ramme

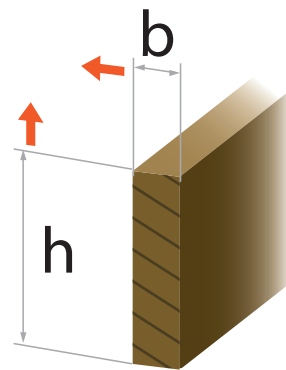
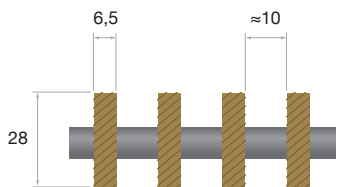

Valgfrie dimensjoner
på trelamellene

Trerister med ramme

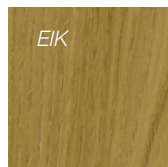
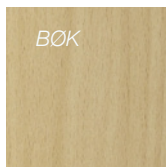
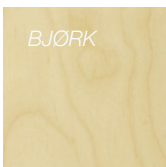
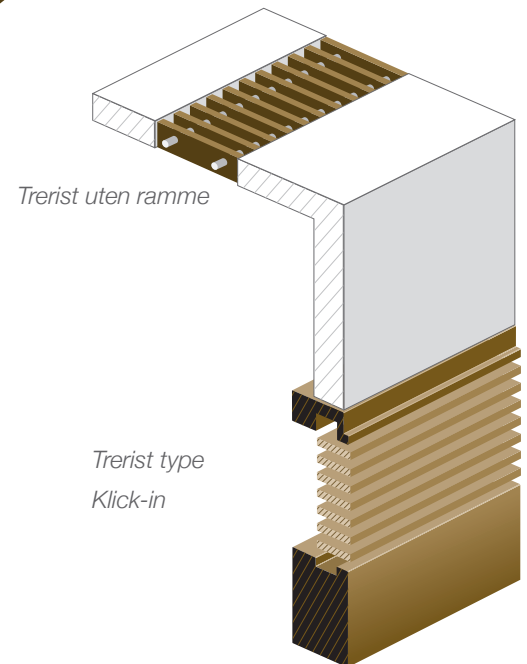
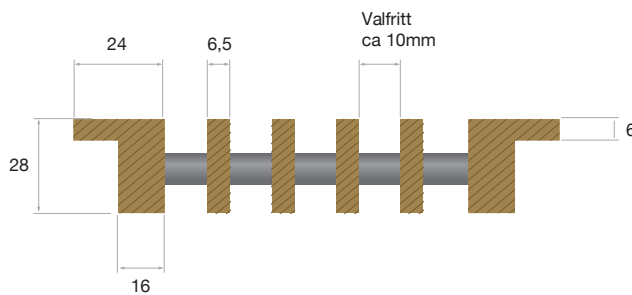

Eller valgfritt treslag

BESTILLING

SPESIFIKASJON OG BESTILLING

- Valg av ramme og lamell
- Bredder og lengde (mm)
- Antall rister
- Treslag
- Tillegg

EKSEMPEL

- Kungs trerist med ramme i eik
- Bredder 143mm x lengde 923mm
- Antall: 200 stk
- Overflate: oljet
- Tillegg: flammehemmende

MÅL

- B:** Bredder på risten
- L:** Lengde på risten
- D:** Avstand mellom lamellene

